

CARATTERISTICHE TECNICHE
(TECHNICAL FEATURES)
ARDOR SVA 22

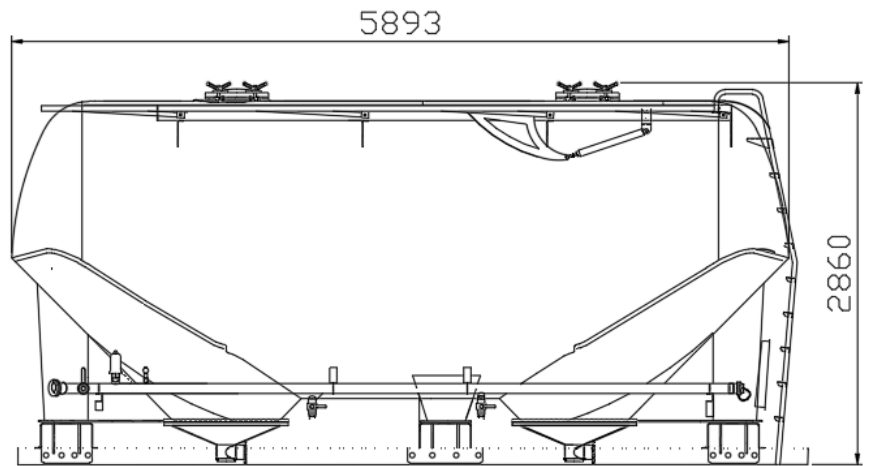
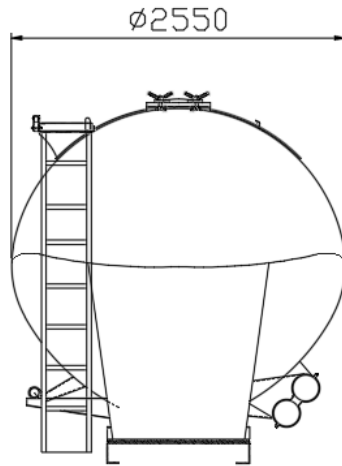

Lunghezza Totale5900 mm
(Total Length)

Tipo di veicolo allestibilemotrice 3 assi
(Type of fit vehicle to the assemblage)

Carrozzabilità minima5900 mm
(Least space for the assemblage)

Larghezza Massima2550 mm
(Maximum Width)

Altezza2860 mm
(Height)

TARA.....1800 kg
(Tare weight)

P.T.T (Massa Totale).....26000 kg
(G.V.M. Total weight)

Volume22,00 mc
(Volume)

Pressione max di esercizio 2 bar
(Service Pressure)

N.B. - le misure riportate sono indicative
- le caratteristiche tecniche possono subire variazioni